

GAGGIA

MILANO



ENGLISH

ČESKY

GAGGIA CADORNA STYLE / PLUS

RI9600 (SUP049) / RI9601 (SUP049E)

Operating instructions
Gebruiksaanwijzing
Návod k obsluze

CE



Control panel / Controlepaneel / Ovládací panel



Beverage menu / Menu dranken / Menu nápojů

Ristretto
Coffee / Koffie / Káva 30 ml



Coffee / Koffie / Káva
Coffee / Koffie / Káva 120 ml

Espresso
Coffee / Koffie / Káva 40 ml



Americano
Coffee / Koffie / Káva 40 ml
Water / Water / Voda 110 ml

Espresso lungo
Coffee / Koffie / Káva 80 ml



Hot water / Heet water / Horká voda
Water / Water / Voda 150 ml





02

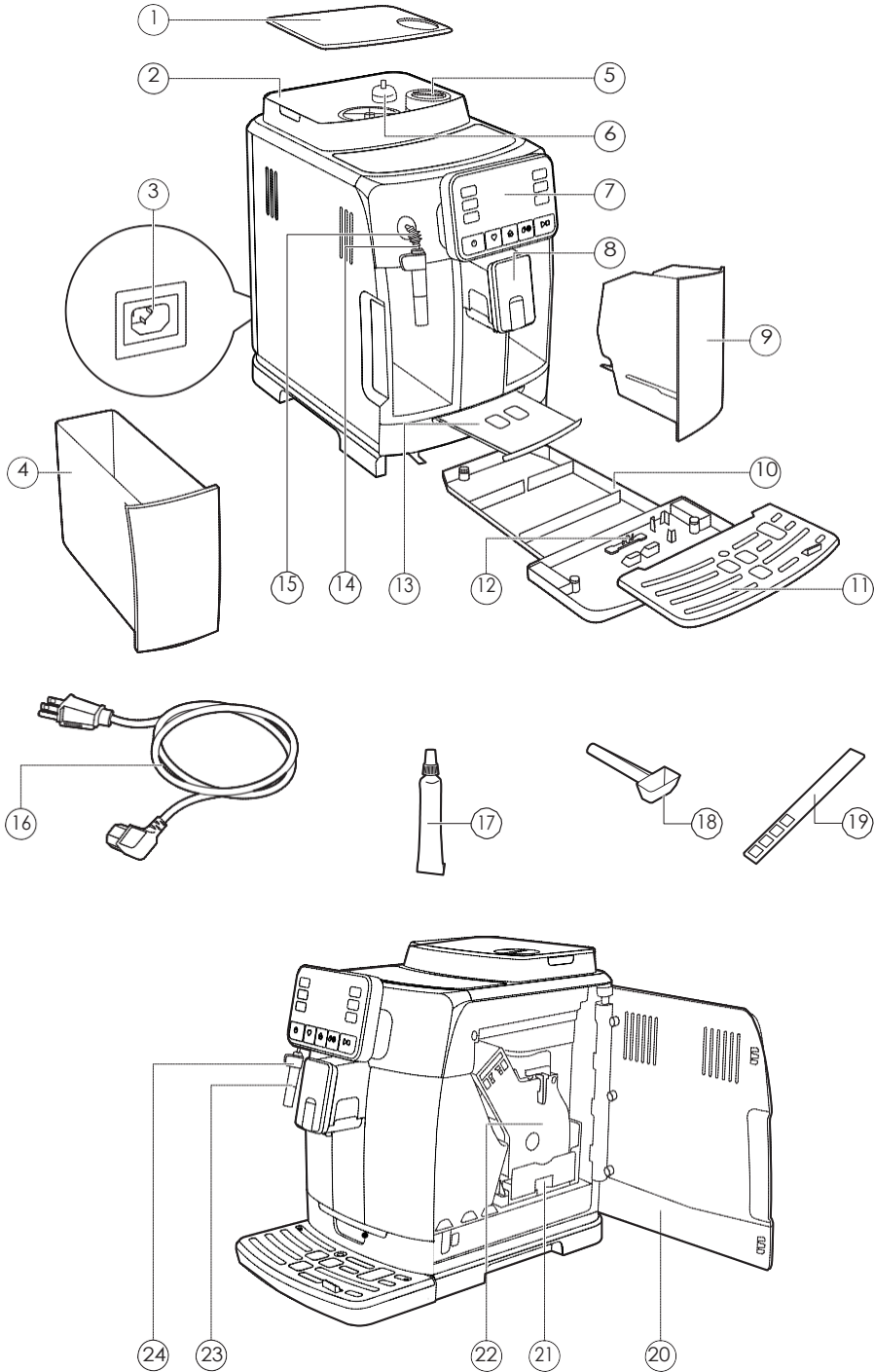



First installation / Eerste installatie / První instalace

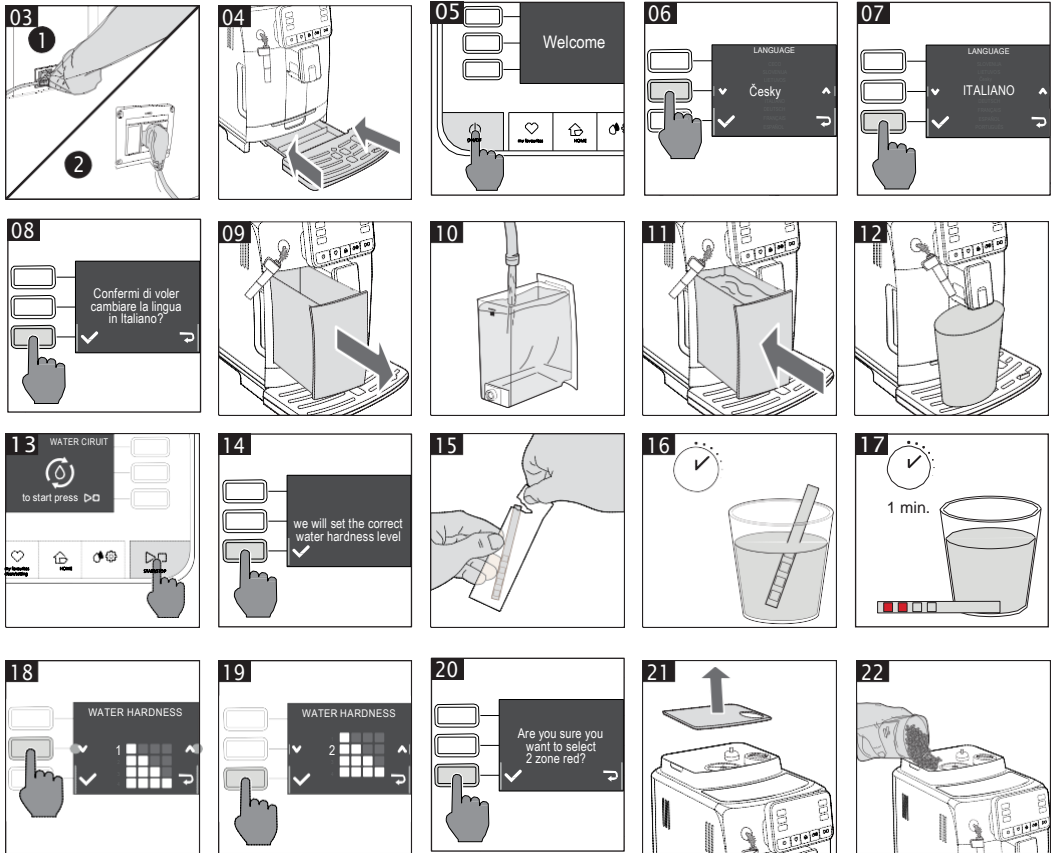



ENGLISH

Congratulations on purchasing the Gaggia Cadorna!

This easy-to-use machine guarantees excellent coffee drinks, every day. With its intuitive interface, you can choose from among 6 beverages, customise them and save them to the 4 available profiles, where they can be instantly brought up whenever you want.

Before being packed, each of our high-quality machines undergoes rigorous testing in our laboratories to ensure it works perfectly. Because real coffee is used during testing, some residue may remain. This does not compromise the integrity of the product: it is a brand new machine.

Please read the whole manual carefully before you instal, use or clean your machine. Before using it for the first time, please read carefully the safety manual provided separately and store it for future use.

NEDERLANDS

Van harte gelukgewenst met de aanschaf van een Gaggia Cadorna!

Met deze machine zal u op eenvoudige wijze steeds uitstekende resultaten verkrijgen. Dankzij de intuïtieve interface kunt u kiezen uit 6 dranken, ze aanpassen en opslaan in de 4 beschikbare profielen, om ze bij elk gebruik terug te vinden.

Alvorens verpakt te worden, ondergaat elke machine strenge tests in onze laboratoria om de hoge kwaliteit en correcte werking ervan te garanderen. Er wordt ook tijdens het testen koffie gebruikt, dus het is mogelijk dat er wat residu achterblijft. Dit doet geen afbreuk aan de integriteit van het product: het is een volledig nieuwe machine.

In deze handleiding zult u alle nodige informatie vinden om uw machine te installeren, te gebruiken, schoon te maken en te ontkalken. Lees de aparte veiligheidsbrochure zorgvuldig door voordat u ze voor het eerst gebruikt en bewaar deze voor toekomstig gebruik.

ČESKY

Gratulujeme k zakoupení stroje Gaggia Cadorna!

Tento stroj snadný k obsluze vám garantuje excelentní kávu každý den! Díky jeho jednoduchému uživatelskému rozhraní si můžete snadno vybrat mezi 6 nápoji, upravovat je a poté je následně ukládat do 4 dostupných profilů, ze kterých mohou být okamžitě připraveny kdykoli jen chcete.

Před zabalením prochází každý z našich špičkových strojů důkladným testováním v našich laboratořích abychom se ujistili, že funguje zcela dokonale. Protože je k testování použita opravdová káva, můžou ve stroji zůstat její pozůstatky. To však nekompromituje s neporušeností produktu: Jde o zbrusu nový stroj.

Prosíme přečtěte si před instalací, čištěním či použitím pozorně celý manuál. Před prvním použitím si taktéž přečtěte bezpečnostní příručku dodávanou zvlášť a uložte si ji pro další použití.



Obsah

Přehled zařízení	
Ovládací panel a displej	8
Přehled ovládacího panelu (Fig. 1)	8
Multifunkční tlačítka	8
První instalace	9
Manuální proplachování	9
Měření tvrdosti vody	10
INTENZA+ Vodní filtr	10
Instalace INTENZA+ vodní filtr	11
Výměna INTENZA+ vodního filtru	11
Typy nápojů	12
Espresso tácek(Pouze model Cadorna Plus)	12
Příprava kávy	13
Příprava kávy z celých kávových zrn	13
Příprava kávy za použití předemleté kávy	14
Jak napěnit mléko	14
Výdej horké vody	15
Úprava nápojů a vytvoření profilů	15
Přizpůsobení	15
Vytvoření profilu	17
Nastavení mletí kávy	18
Čištění a údržba	18
Tabulka čištění	18
Čištění klasického pannarella	20
Čištění varné skupiny	20
Čištění varné skupiny	23
Odvápňování	24
Odvápňovací procedura	24
Co dělat, pokud je odvápňovací proces přerušen	25
Různá nastavení	25
Jazyk	25
Vodní filtr	26
Časovač stand-by	26
Tvrdost vody	26
Jednotky	26
Počítadlo připravených nápojů	26
Obnova továrního nastavení	26
Chybové kódy	27
Řešení problémů	28
GAGGIA Doplnky	30
Technické specifikace	31



Přehled stroje (Fig.2)





1 Víko nádoby na kávová zrna	13 Espresso tácek (Pouze u modelu Cadorna Plus)
2 Nádoba na kávová zrna	14 Parní trubka
3 Zástrčka napájecího kabelu	15 Ochřana parní trysky
4 Vodní nádrž	16 Napájecí kabel
5 Oddělení pro předemletou kávu	17 Zvlhčovač
6 Otočnick hrubosti mletí	18 Odměrka na předemletou kávu
7 Ovládací panel	19 Tester tvrdosti vody
8 Nastavitelná kávová výpusť	20 Servisní dvířka
9 Nádoba na kávové puky	21 Zásuvka na kávové pozůstatky
10 Odkapávací zásuvka	22 Varná skupina
11 Mřížka odkapávací zásuvky	23 Klasické Pannarello
12 Indikátor "plná odkapávací zásuvka"	24 Rukojeť klasického Pannarella





Ovládací panel a displej

Tento stroj s sebou přináší snadno ovladatelný, intuitivní displej. Prosíme podívejte se níže, najdete tam detailní vysvětlení funkce každého tlačítka.

Přehled ovládacího panelu (fig. 1)

1/2 MULTIFUNKČNÍ tlačítka		Vybírají funkce zobrazené na displeji
3 ON/OFF  tlačítka		Zapínání a vypínání stroje
4 OBLÍBENÉ 		Otevírá menu osobních profilů.
5 DOMŮ  tlačítka		Otevírá menu nápojů
6 ČIŠTĚNÍ/NASTAVENÍ 		Otevírá menu čištění a nastavení
7 START/STOP  tlačítka		Startuje/zastavuje přípravu vybraného nápoje nebo startuje/zastavuje proceduru indikovanou na displeji.

Poznámka: OBLÍBENÉ , DOMŮ  a ČIŠTĚNÍ A NASTAVENÍ  jsou zároveň tlačítka ESC.. Jejich pomocí můžete opustit jakoukoli obrazovku na displeji, což vás poté vrátí do původního menu..

Multifunkční tlačítka

Použijte multifunkční tlačítka po stranách displeje pro výběr možnosti či nápoje indikovaném na obrazovce.

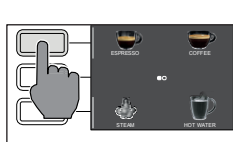

Poznámka: pro zjednodušení četby tohoto manuálu, <<Stiskněte tlačítka " >> znamená <<Stiskněte tlačítka ve vztahu k " >>.

První instalace

Před použitím stroje je klíčové následovat několik snadných kroků, jasně vysvětlených na vysvětlujících nákresech v rychlém průvodci na začátku manuálu.

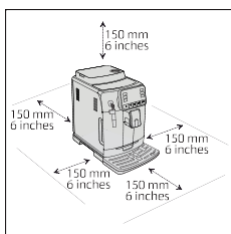

Poznámka: Pro přípravu kávy té nejlepší chuti byste měli nejprve připravit 5 káv abyste umožnili stroji dokončit své nastavení.

Varování: Nepoužívejte ochranu parní trysky jako rukojeť, použijte jako rukojeť klasické pannarello.

Manuální proplachovací cyklus

Když stroj instalujete poprvé či po dlouhé době, je důležité propláchnout vodní okruh.

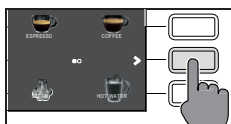

1 Umístěte nádobu pod kávovou výpusť, procházejte stránkami a vyberte "ESPRESSO LUNGO"

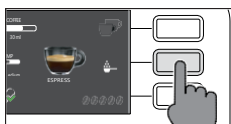

2 Stiskněte  aniž byste přidávali předemletou kávu



3 Stiskněte
START/STOP
horkou vodu.

 pro začátek vypouštění nápoje. Stroj vypustí horkou vodu.

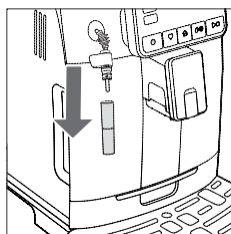

4 Vyprázdněte nádobu a odeberte klasické pannarello z parní trysky.

5 Umístěte nádobu pod parní trysku a vyberte nápoj "HORKÁ VODA".

6 Stiskněte START/STOP  pro zahájení vypouštění.

7 Vyprázdněte nádobu a opakujte kroky 6 a 7 dokud není nádrž prázdná.

8 Na konci této operace naplňte nádrž znovu až po úroveň MAX. Stroj je nyní připraven k použití..

Měření tvrdosti vody

Při instalaci bude třeba nastavit tvrdost vody. Vezměte si proužek pro měření tvrdosti vody, který najdete v krabici a následujte kroky zobrazené na displeji během instalace. Pokud budete chtít upravit tvrdost vody později, stiskněte tlačítko ČISTĚNÍ/NASTAVENÍ, vyberte NASTAVENÍ a poté "TVRDOST VODY" z menu.

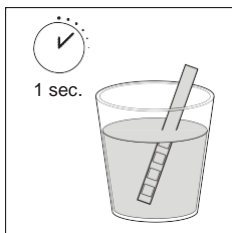

1 Ponořte měřící proužek do skleničky vody na 1 sekundu. Odeberte proužek a počkejte 1 minutu.

2 Poznamenejte si, kolik čtverečků zčervenalo.

3 Použijte zelená tlačítka "✓" a "✗" pro výběr tvrdosti vody podle tabulky níže. Potvrďte nastavení stiskem .

Malé červené čtverečky

	Nastavená hodnota	Tvrdost vody	INTENZA+
■ □ □ □	1	Velmi měkká	A
■ ■ □ □	2	měkká	A
■ ■ ■ □	3	tvrdá	B
■ ■ ■ ■	4	velmi tvrdá	C

INTENZA+ Vodní filtr

Doporučujeme použití INTENZA + vodního filtru pro omezení výskytu vodního kamene. To zaručuje delší životnost stroje a lepší aroma vaší kávy.

Voda je klíčovou součástí přípravy kávy: Proto je extrémně důležité ujistit se, že je vhodně filtrována.

INTENZA+ vodní filtr předchází vzniku minerálních látek a zlepšuje tak kvalitu vody.

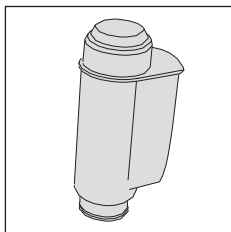



Instalace INTENZA+ vodního filtru

Odeberte malý bílý vodní filtr z vodní nádrže a uskladněte jej na suchém místě

Ponořte INTENZA+ vodní filtr vertikálně (otvorem nahoru) do studené vody a jemně zatlačte na jeho strany pro odstranění bublinek vzduchu.

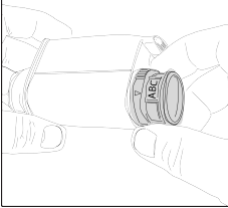
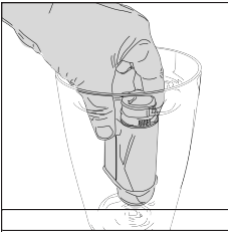

Vyndejte INTENZA+ vodní filtr z vody. Nastavte stroj podle detekované tvrdosti vody (viz "Měření tvrdosti vody") a písmen na těle filtru:

A = měkká voda - 1 nebo 2 malé čtverce

B = tvrdá voda (standard) - 3 malé čtverce

C = velmi tvrdá voda - 4 malé čtverce

Umístěte INTENZA+ vodní filtr do vodní nádrže. Ujistěte se, že je umístěn správně. Znovu naplňte nádrž vodou a umístěte ji do přihrádky jí určené. Následujte instrukce na displeji pro aktivaci filtru.

Poznámka: Můžete přerušit aktivační proceduru filtru stiskem tlačítka



START/STOP



START/STOP

Výměna INTENZA+ vodního filtru

Když vyprší životnost INTENZA+ filtru, zobrazí se na displeji varovná zpráva.

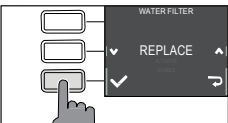
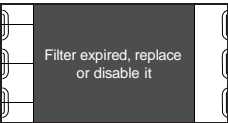

1 Nahrad'te či vypněte filtr stiskem tlačítka ČIŠTĚNÍ/NASTAVENÍ  a poté tlačítka NASTAVENÍ.

2 Vyberte tlačítko "VODNÍ FILTR"

3 Vyberte "NAHRADIT" pro výměnu filtru či "VYPNOUT" pokud ne zamýšlíte dále užívat filtr. Potvrďte stiskem tlačítka .

Následujte instrukce zobrazené na displeji pro správnou aktivaci filtru.



Typy nápojů

Název nápoje	Popis
Ristretto	Ristretto je nápoj, jenž je podáván v malém šálku. Jde o espresso, jehož varný čas je kratší než u běžného espressa. Jako takové je ristretto kratší a také obsahuje méně kofeinu.
Espresso	Espresso je po světě známé jako pravá "italská káva". Je podáváno v malém šálku a jeho nezaměnitelnými vlastnostmi jsou plné a intenzivní aroma a vrchní vrstva přirozeného créma. Je výsledkem procesu extrakce stlačené vody vynalezeného Achillem Gaggiou v roce 1938.
Espresso lungo	Espresso lungo je dávka espressa s delším časem extrakce. Je více ředěné, s rozdílnou intenzitou aromatu a vyšším obsahem kofeinu. Je podáváno ve středně velkém šálku.
Káva	Káva je nápoj připravený s větším množstvím vody než klasické espresso. Má lehčí aroma a je podáváno ve středně velkém šálku.
Horká voda	Horká voda může být použita pro přípravu horkých čajů, odvarů a instantních nápojů.

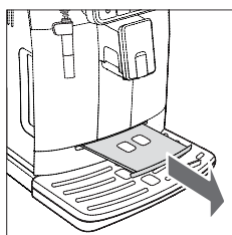

Tácek na espresso (Pouze model Cadorna Plus)

Tento stroj byl navržen tak, aby garantoval dechberoucí výsledky od tradičního espressa až po nespočet jiných nápojů. Pokud si přejete vyzkoušet tradiční italské espresso s delikátní vrstvou přirozené crémy na povrchu, doporučujeme použití tácku na espresso, který byl integrován do stroje. Tento tácek umožňuje použití tradičních šálků na espresso pro zajištění perfektní vzdálenosti od výpusti pro kompaktní, stejnorodou crému a vypouštění nápoje, aniž by docházelo k cákancům.

Příprava kávy

Příprava kávy z celých kávových zrn

Varování: Při přípravě espressa vždy používejte celá kávová zrna. Nevkládejte do nádoby na kávová zrna žádnou předemletou, nepraženou, mrazem vysušenou či instantní kávu, neboť mohou stroj poškodit.

Tip: Předehřejte šálky horkou vodou pro teplejší kávu.

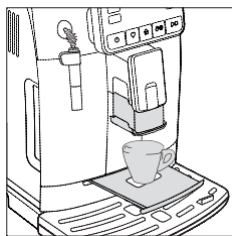

1 Odstraňte tácek na espressa, umístěte šálek pod kávovou výpusť, snižujíc či zvyšujíc kávovou výpusť dle velikosti použitého šálku.

Stiskněte tlačítko **DOMŮ**  pro zobrazení nápojového menu.

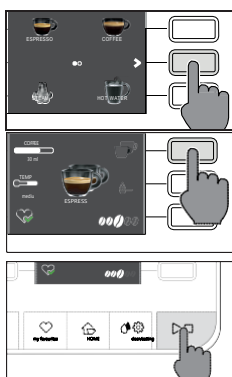

2 Procházejte různé stránky pro nalezení a výběr požadovaného nápoje.

3 Jakmile je nápoj vybrán, je možné připravit dva šálky ve stejnou dobu (s výjimkou AMERICANA) stiskem tlačítka .

4 Nakonec stiskněte **START/STOP**  pro začátek vypouštění kávy.

Poznámka: Vždy můžete přerušit přípravu nápojů stiskem tlačítka **START/STOP** .

Pokud si přejete přizpůsobit nastavení konkrétního nápoje, pokračujte prosím do kapitoly "Přizpůsobení nápojů".

Příprava nápoje pomocí předemleté kávy-

Použijte přibalenou odměrku pro vložení správného množství předemleté kávy do přihrádky pro předemletou kávu.

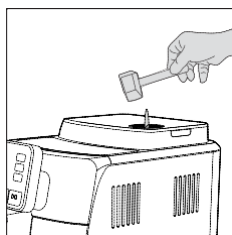

1 Zdvihněte víčko přihrádky na předemletou kávu a přidejte jednu po okraj plnou odměrku předemleté kávy.

Varování: Nevkládejte do přihrádky na předemletou kávu nic jiného než předemletou kávu. Předědte tak poškození stroje.

2 Umístěte šálek pod kávovou výpusť a zvolte požadovaný nápoj.



3 Stiskněte tlačítko .

Poznámka: funkce "předemletá káva" neumožňuje přípravu dvou nápojů zároveň. Navíc

vyžaduje nastavení parametrů. Oběh je možný pouze s celými kávovými zrny.

4 Stiskněte  pro začátek vypouštění kávy.

Pokud si přejete přizpůsobit nastavení konkrétního nápoje, pokračujte prosím do kapitoly "Přizpůsobení nápojů".

Poznámka: Vždy můžete přerušit přípravu nápojů stiskem tlačítka



Jak napěnit mléko

Tip: Použijte studené mléko (o teplotě cca 5°C) s obsahem bílkovin alespoň 3% pro zajištění optimální pěny. Můžete použít buď plnotučné, či polotučné mléko. Můžete použít také odtučněné, sojové či mléko bez laktózy.

1 Naplňte třetinu karafy mlékem

2 Stiskněte HOME  pro otevření menu nápojů.

3 Vložte klasické pannarello do mléka. Z menu výběru nápojů vyberte možnost "PÁRA".

4 Napěňte mléko jemným třepáním karafou a jejím pohybem nahoru a

dolů.

5 Když napěněné mléko dosáhne požadované konzistence, stiskněte START/STOP  pro zastavení vypouštění páry.

Poznámka: Po napěnění mléka vyčistěte okruh výdejem malého množství horké vody.

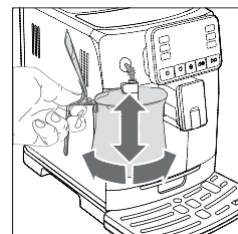
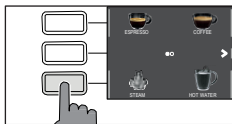

Výdej horké vody

Varování: když stroj začne připravovat horkou vodu, může z vodní výpusti stříkat pára a horká voda. Před odebráním vodní výpusti počkejte do konce

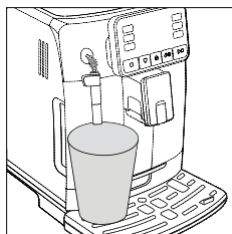

1 Umístěte nádobu pod klasické pannarello

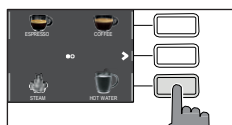

2 Stiskněte **DOMŮ** 

3 Stiskněte tlačítko "HORKÁ VODA", nakonec stiskněte **START/STOP** pro zahájení vypouštění.

Poznámka: Vždy můžete přerušit přípravu nápojů stiskem tlačítka **START/STOP**

Pokud si přejete před začátkem přizpůsobit množství vody, přejděte na kapitolu "Přizpůsobení".

Přizpůsobení nápojů a vytvoření profilu

Tento stroj umožňuje modifikovat nastavení nápoje podle vašich preferencí a uložit jej do jednoho ze čtyř dostupných profilů.

Přizpůsobení

1 Stiskněte **DOMŮ** 

2 Vyberte váš nápoj.

3 Všechna nastavení, která mohou být upravena či vybrána jsou zobrazena na displeji Na základě typu nápoje můžete upravovat následující nastavení:

- Množství kávy a mléka
- Teplota kávy
- Příprava dvou šálek ve stejnou chvíli
- Použití předemleté kávy
- Intenzita aromatu (pouze při užití kávových zrn)

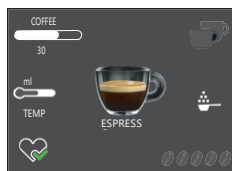

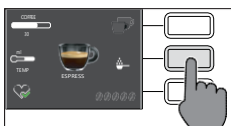
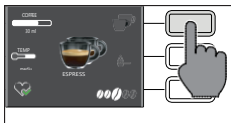
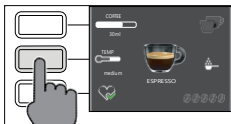
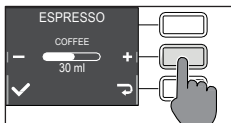

4 Jakmile byla tlačítka **KÁVA** + **MLÉKO** stisknuta, použijte tlačítka **+** a **-** pro zvolení požadovaného množství. Stiskněte **✓** pro potvrzení a návrat na předchozí obrazovku, kde se již zobrazí nové množství.

5 Stiskněte "**TEMP**" několikrát pro nastavení teploty nápoje z výběru následujících možností:

- nízká
- střední
- vysoká

6 Stiskněte **☺** pro přípravu dvou šáleků či **☹** pro přípravu šálku jednoho. Obrázek nápoje ve středu indikuje zvolené množství šáleků.

Poznámka: tato funkce není dostupná pro nápoje s mlékem, AMERICANO a HORKOU VODU.

7 Stiskněte **☕** pro aktivaci použití předemleté kávy.

Poznámka: tato funkce umožňuje přípravu pouze jednoho nápoje v jeden okamžik.

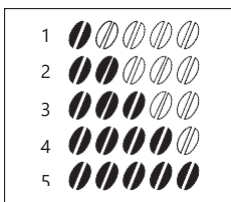

8 Pro nastavení intenzity aromatu, stiskněte **☼**. Pokaždé když toto tlačítko stisknete, zvýší se intenzita aromatu o jeden stupeň. Displej zobrazuje zvolenou intenzitu.

- 1 Velmi jemné
- 2 Jemné
- 3 Normální
- 4 Silné
- 5 Velmi silné

Poznámka: tato funkce není dostupná pro předemletou kávu.

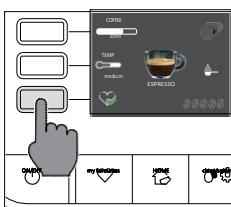



9 Jakmile byl nápoj přizpůsoben, můžete jej uložit do konkrétního profilu stiskem tlačítka **☺**.

10 Vyberte si jeden ze čtyř profilů, do kterého chcete uložit nápoj.

Vytvoření profilu

Existují dva způsoby pro vytvoření profilu:





- Použitím **DOMŮ** , jak je popsáno v kapitole "Přizpůsobení nápojů", body 9 a 10
- Použitím **"OBLÍBENÝCH"** , jak je popsáno dále

1 Stiskněte tlačítko "OBLÍBENÉ" 

2 Zvolte vámi preferovanou barvu profilu

3 Stiskněte tlačítko "PŘIDAT NÁPOJ" 

4 Zobrazí se obrazovky nápojů. Vyberte nápoj, který si chcete uložit a upravte jej následováním kroků 3-8 v kapitole "Přizpůsobení nápojů".



5 Stiskněte  pro uložení přizpůsobeného obrázku do vašeho profilu. V tuto chvíli, můžete připravit nápoj nebo odejít z menu stiskem jednoho z ESC tlačítek     (**DOMŮ** , **OBLÍBENÉ** , **ČIŠTĚNÍ/NASTAVENÍ**).

y favourit

Uložený nápoj je nyní na seznamu vašich preferencí. Je označen malým srdcem ve stejné barvě, jako je vybraný profil).

Poznámka: Jakmile je použito  ikona profilu změní barvu.

6 Nápoj uložený v profilu může být modifikován použitím tlačítka , nebo "EDIT" nebo smazán použitím "DELETE" 

Poznámka: Není možné uložit nápoj z menu **DOMŮ** pomocí tlačítka **OBLÍBENÉ** . Namísto toho použijte , jinak ztratí nastavení, která jste právě uplatnili.

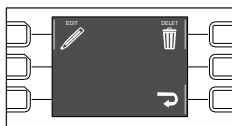
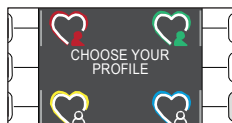
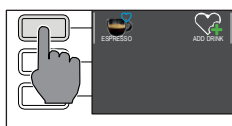
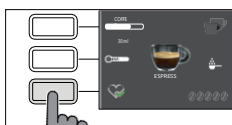
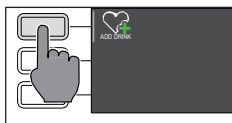
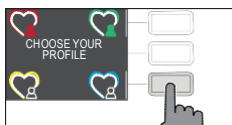

Nastavení mletí kávy

Můžete upravovat nastavení mletí použitím úpravného otočnicku na nádobě na kávová zrna. Keramický mlýnek na kávu garantuje dokonalou přípravu každého šálku kávy. Aroma je díky tomu zachováno, což zajišťuje perfektní chuť za všech okolností.

Poznámka: Mletí můžete nastavovat jen tehdy, když stroj mele kávová zrna. Rozdíl poznáte zhruba po 2-3 připravených šálcích kávy.

Varování: Abyste zabránili poškození stroje, neotáčejte otočnickem pro úpravu mletí více, než o jeden vrub najednou.

- 1 Umístěte šálek pod kávovou výpusť.
- 2 Odeberte víčko nádoby na kávová zrna.
- 3 Připravte espresso tak, jak je popsáno v kapitole "Příprava kávy z celých kávových zrn".
- 4 Zatímco stroj mele kávu, umístěte konec rukojeti měřicí odměrky pro předemletou kávu na otočnicku pro úpravu mletí umístěném na nádobě na kávová zrna. Použijte rukojeť odměrky pro zatlačení a rotaci otočnicku doleva či doprava o jeden vrub.

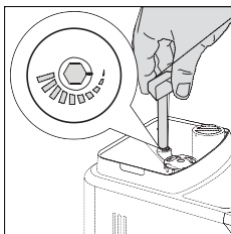

- 5 Můžete si vybrat z 10 nastavení mletí, od jemného po hrubé. Čím menší vrub, tím silnější a bohatší káva.

Poznámka:

- Hrubé mletí: lehčí chuť, pro tmavé, pražené kávové směsi(5-10)
- Jemné mletí: silnější chuť, pro lehké pražené kávové směsi(1-5)

Čištění a údržba

Běžné čištění a údržba udržují stroj v perfektním stavu pro zajištění dokonalé chuti kávy, stálého průtoku a excelentní mléčné pěny. Prosíme, pokračujte na následující tabulku, abyste věděli, kdy a jak čistit odnímatelné části stroje. Pro detailnější informace si prosíme přečtete relevantní kapitoly.

Tabulka čištění

Popis součásti	Kdy čistit	Jsk čistit
Klasické Pannarello	Po použití	Odeberte klasické Pannarello a propláchněte jej pod tekoucí vodou.
	Týdně	Rozložte klasické pannarello a gumovou rukojeť. Propláchněte je pod tekoucí vodou.

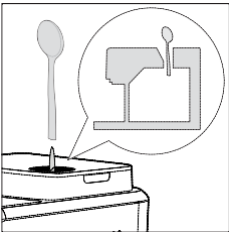
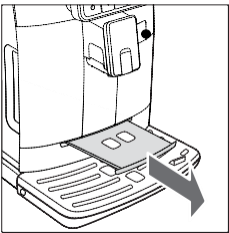
Popis součásti	Kdy čistit	Jsk čistit
Varná skupina	Týdně	Odeberte varnou skupinu a vyčistěte ji pod tekoucí vodou.
	V závislosti na používání	Viz kapitola "Čištění a zvlhčování varné skupiny".
	Měsíční	Vyčistěte varnou skupinu Gaggia kávovým olejem pro odstranění jakýchkoli mastných kávových zbytků.
Plný odkapávač světlo v	Když se objeví červené mřížce odkapávače.	Vyprázdněte odkapávač a vyčistěte jej pod tekoucí vodou.
Nádoba na kávové puky	Kdykoli to stroj vyžaduje	
Vodní nádrž	Týdenní	Vyčistěte ji pod tekoucí vodou.
Přihrádka na předemletou kávu/ vývodní potrubí.	Týdenní	Vyčistěte horní část použitím rukojeti lžičky, tak jak je zobrazeno níže.
		
Táček na espresso	Záleží na používání	Odeberte táček na espresso a vyčistěte jej tekoucí vodou.
		

Čištění klasického pannarella

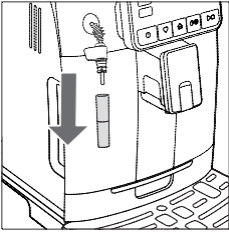

- 1 Odeberte klasické Pannarello a gumovou rukojeť z parní trysky a propláchněte je pod tekoucí vodou.

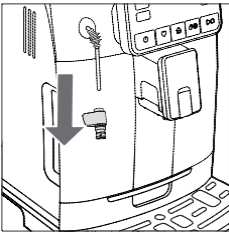

- 2 Vyčistěte parní trysku vlhkou látkou
- 3 Znovu složte součásti

Čištění varné skupiny

Varování: Neomývejte varnou skupinu ve dřezu a nepoužívejte přípravky na nádobí, neboť mohou způsobit špatnou funkci kávové skupiny a změnit chuť kávy.

Odebrání varné skupiny

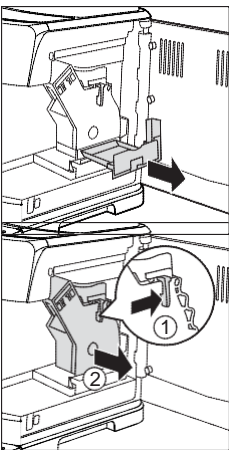

- 1 Vypněte stroj a odpojte napájecí kabel.
- 2 Odeberte nádobu na kávové puky a otevřete servisní dvířka
- 3 Odeberte zásuvku na kávové pozůstatky

- 4 Stiskněte PUSH páku (1) a zatáhněte za rukojeť varné skupiny (2) pro její odebrání ze stroje.

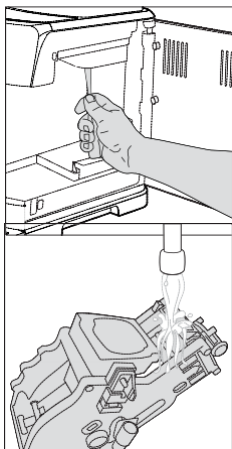

Čištění varné skupiny pod tekoucí vodou

1 Vyčistěte důkladně výstupní potrubí rukojetí lžičky či jiným kulatým kuchyňským náčiním.

2 Důkladně propláchněte varnou skupinu vlažnou vodou. Opatrně umyjte horní filtr.

3 Nechte varnou skupinu vysušit na vzduchu.

Poznámka: pro předejití výskytu vláken v jejich útrobach nesušte varnou skupinu látkou.



Čištění varné skupiny s kávovými čistícími tabletami

Varování: používejte pouze Gaggia tablety pro odstranění mastných kávových

1 Umístěte nádobu pod kávovou výpust'.

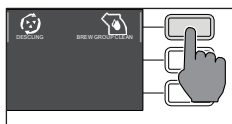

2 Stiskněte ČIŠTĚNÍ/NASTAVENÍ  a zvolte tlačítko CLEAN na displeji.
on the display.

3 Vyberte "ČIŠTĚNÍ VARNÉ SKUPINY" a stiskněte START/STOP  pro zahájení čisticí procedury.

4 Následujte instrukce na displeji pro správné vyčištění varné skupiny.

5 Procedura zabere přibližně 5 minut. START/STOP tlačítko  může být použito pro zastavení či opětovné spuštění procedury.

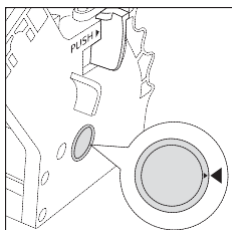

Znovuvložení varné skupiny

1 Před znovuvložení varné skupiny do stroje se ujistěte, že se dva žluté ukazatele na stranách shodují. Pokud ne, proveďte následující:

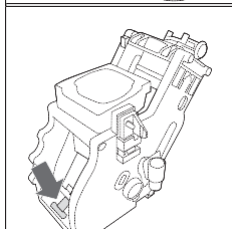

Ujistěte se, že je páka v kontaktu s tělem varné skupiny.

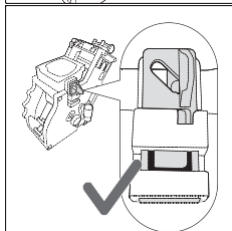

Pro nastavení správné pozice háku jej vytlačte nahoru do nejvyšší možné

pozice.

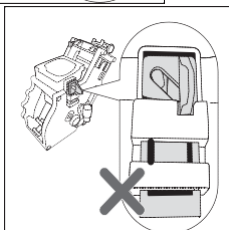

Pokud je hák stále v nižší pozici, znamená to, že není ve správné

pozici.

3 Vložte znovu varnou skupinu do stroje po postranních kolejcích dokud se nezajistí ve správné pozici. Ve chvíli, kdy se tak stane, uslyšíte cvaknutí.

Varování: nemačkejte PUSH páku.

4 Zavřete servisní dvířka.

Zvlhčování varné skupiny

Abyste zajistili perfektní výkon stroje, je nutné zvlhčovat varnou skupinu. Pokračujte na následující tabulku frekvence zvlhčování.

připravených

Frekvence zvlhčování	Množství nápojů denně	Frekvence zvlhčování
Nízká	1-5	Každé 4 měsíce
Normální	6-10	Každé 2 měsíce
Vysoká	>10	Každý měsíc

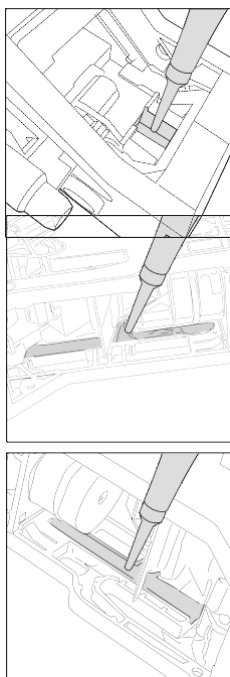

- 1 Vypněte spotřebič a odpojte napájecí kabel
- 2 Odeberte varnou skupinu a propláchněte ji vlažnou vodou (Viz Čištění varné skupiny pod tekoucí vodou).
- 3 Aplikujte tenkou vrstvu zvrhčovače okolo vkladacího čepu na dolní části varné skupiny.

- 4 Aplikujte tenkou vrstvu zvlhčovače na kolejnice na obou stranách (viz obrázek).
- 5 Vložte znovu varnou skupinu (viz kapitola Znovuvložení varné skupiny)

Poznámka: Můžete balení zvlhčovače použít několikrát.

Odvápňování

Odvápňovací procedura

je nutné provést odvápnění, kdykoli tak stroj signalizuje.

Používejte pouze Gaggia odvápnovací roztok navržený pro garanci excelentního výkonu stroje. Použití jiných produktů může stroj poškodit a zanechávat ve vodě zbytky. Pokud stroj nebude odvápnován, stává se záruka neplatnou.



1 Odeberte klasické Pannarello.

2 Stiskněte ČIŠTĚNÍ/NASTAVENÍ  a vyberte tlačítko "ČIŠTĚNÍ" zobrazené na displeji

- Stiskněte tlačítko "ODVÁPŇENÍ", poté stiskněte tlačítko START/STOP 

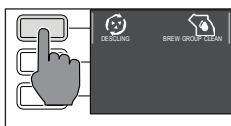

3 Odeberte odkapávač a nádobu na kávové puky, vyprázdněte je a vložte je znovu do stroje..

4 Odeberte vodní nádrž a vyprázdněte ji. Taktéž odeberte INTENZA+ filtr je-li přítomen.

5 Vylijte celou láhev Gaggia odvápnovacího roztoku do vodní nádrže a naplňte vodu až po vrub "CALC CLEAN". Poté ji vložte zpět do stroje.

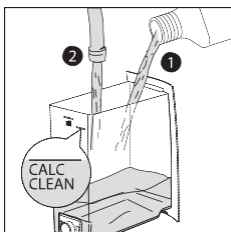

6 Umístěte velkou nádobu (1.5l) pod parní trubku a kávovou výpušť.

7 Následujte instrukce na displeji pro zahájení odvápnovací procedury. Tato procedura trvá přibližně 25 minut a skládá se z odvápnovacího cyklu a proplachovacího cyklu provedených společně s vypouštěním v

7 Jakmile je odvápnovací cyklus hotový, propláchněte vodní nádrž a vodní okruh. následujte přitom instrukce na displeji.

8 Přemístěte INTENZA+ filtr do vodní nádrže.

Poznámka: Je možné tuto proceduru kdykoli přerušit a poté znovu spustit stiskem START/STOP  tlačítka.

Varování: Když je odvápnovací procedura aktivní, nemůže být varná skupina odebrána. Počkejte, až skončí odvápnovací proces a poté varnou skupinu

Co dělat když je odvápnovací proces přerušen

Můžete ukončit odvápnovací proceduru stiskem tlačítka ON/OFF na ovládacím panelu. Pokud je odvápnování přerušeno před dokončením, postupujte následovně:

- 1 Vyprázdněte vodní nádrž a důkladně ji vymyjte.
- 2 Naplňte vodní nádrž čerstvou vodou až po vrub CALC CLEAN a znovu zapněte stroj. Stroj se zahřeje a provede automatický proplachovací cyklus.
- 3 Před přípravou jakéhokoli nápoje proveďte manuální proplachovací cyklus tak, jak je popsáno v kapitole tomu určené.

Poznámka: Pokud nebyla procedura dokončena, bude nutné provést další odvápnovací proceduru, jakmile to bude možné.

Různá Nastavení

Stiskem tlačítka ČIŠTĚNÍ/NASTAVENÍ a následným výběrem možnosti "NASTAVENÍ", je možné resetovat nebo upravit různé parametry stroje včetně:

- Jazyka
- Vodního filtru
- Časovače přejít do Stand-by
- Tvrdosti vody
- Jednotek
- Počítadla nápojů
- Obnovení do továrního nastavení

Jazyk

Když je vybrána ikona nastavení jazyka, zobrazí se seznam dostupných jazyků.

Dostupné jazyky		
ITALIAN	DUTCH	HUNGARIAN
ENGLISH	DANISH	BULGARIAN
GERMAN	GREEK	ČESKY
FRENCH	POLISH	SLOVAK
SPANISH	RUSSIAN	LITHUANIAN
PORTUGUESE	ROMANIAN	

Vodní filtr

Když je vybrán "VODNÍ FILTR", následujte instrukce na displeji a instrukce popsané v kapitolách "Instalace INTENZA+ vodního filtru" a "Výměna INTENZA+ vodního filtru".

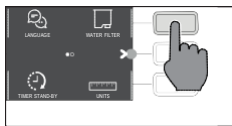

Časovač stand-by

Když je "ČASOVAČ STAND-BY" zapnut, může být nastaven na:

- 15 min
- 30 min
- 60 min
- 180 min

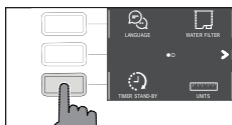

Tvrdost vody

Když je vybrána "TVRDNOST VODY", následujte instrukce na displeji a ty popsané v kapitole "Měření tvrdosti vody".

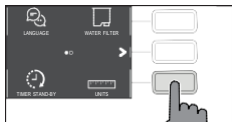

Jednotky

Vybráním možnosti "JEDNOTKY":

Je možné nastavit jednotky objemu na "ml" či "oz".

Počítadlo nápojů

Je možné zobrazit množství šálek od každého nápoje, které bylo od prvního spuštění stroje vydáno. Tato čísla nemohou být vynulována.

Obnova továrního nastavení

Je možné uvést zařízení do továrního nastavení. Před provedením tohoto úkonu bude stroj vyžadovat potvrzení. Všechny parametry budou resetovány kromě těch vztahujícím se k profilům (OBLÍBENÉ ) a počítadla nápojů.



Chybové kódy

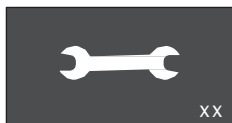

Seznam níže vysvětluje chybové kódy, které se na displeji mohou objevit, jejich význam a řešení problému. Pokud jsou navrhovaná řešení neefektivní (na displeji chybový kód zůstává a stroj nefunguje správně) nebo tehdy, když se zobrazují další chybové kódy, kontaktujte prosím autorizovaný servis, centrum distribuce či vašeho lokálního prodejce. Kontaktní informace najdete na www.gaggia.com a www.gaggia.it.

Chybový kód	Problém	Příčina	Možné řešení
01	Mlýnek na kávu je ucpaný	Kávové výstupní potrubí je ucpané	Odpojte napájecí kabel a odeberte varnou skupinu. Vyčistěte důkladně výstupní potrubí pomocí rukojeti lžičky. Poté znovu zapněte spotřebič.
03 - 04	Vyskytl se problém ve varné skupině.	Varná skupina je špinavá či není správně zvlhčená.	Vypněte stroj pomocí vypínače. Odeberte varnou skupinu a důkladně ji vyčistěte (viz kapitola "Čištění varné skupiny").
		Varná skupina není ve správné pozici.	Vypněte stroj pomocí vypínače. Odeberte varnou skupinu a znovu ji do stroje vložte. Ujistěte se, že je varná skupina ve správné pozici předtím, než ji vložíte zpět. <i>Postupujte tak, jak je popsáno v kapitole "znovuvložení varné skupiny".</i>
05	Vyskytl se problém ve vodním okruhu	Ve vodním okruhu je vzduch.	Několikrát odeberte a následně vraťte zpět do stroje vodní nádrž. Ujistěte se, že vkládáte nádrž správně. Zkontrolujte, zda je místo pro nádrž čisté. Pokud používáte INTENZA+ filr, vytáhněte filr z vodní nádrže a zatřeste jím pro odstranění vzduchu z filtru. Poté vraťte filr zpět do vodní nádrže.
14	Stroj je přehřátý	Může zde být více příčin.	Vypněte stroj a znovu jej po 30 minutách zapněte. Proved'te tuto operaci 2x nebo 3x.



28 Řešení problémů

Tato kapitola shrnuje nejčastější problémy, kterým můžete čelit při používání stroje. Pokud nejste schopni vyřešit problém za pomoci informací níže, navštivte FAQ sekce na www.gaggia.com nebo www.gaggia.it nebo kontaktujte zákaznickou podporu ve vaší zemi.

Problém	Příčina	Řešení
Stroj se nezapne.	Stroj je odpojen.	Zkontrolujte, že je napájecí kabel připojen správně.
Odkapávací zásuvka je	Toto je normální. Stroj využívá vodu k proplachování vnitřního okruhu a varné skupiny. Určité množství vody proudí zkrz vnitřní systém přímo do odkapávací zásuvky	Vyprázdněte odkapávací zásuvku když se objeví červené světlo v mřížce odkapávací zásuvky. Típ: Umístěte šálek pod výpust' abyste získali
Ikona plné nádoby na kávové puky přetrvává.	Nádoba na kávové puky byla vyprázdněna když byl stroj vypnut	Vždy vyprazdňujte nádobu na kávové puky když je stroj zapnutý. Pokud je nádoba vyprázdněna když je stroj vypnutý, počítadlo varných cyklů se neresetuje. V takovém případě zůstane ikona svítit, i když nádoba plná není.
	Nádoba na kávové puky byla vrácena do stroje moc rychle.	Vždy, když vyměňujete nádobu na kávové puky, počkejte 5 vteřin. Takto se počítadlo zresetuje zpět na nulu.
Stroj říká, ať dojde k vysypání kávových puků, ačkoli nádoba na kávové puky není plná.	Stroj neresetoval počítadlo naposledy, když byla nádoba na kávové puky vyprázdněna.	Vždy, když vyměňujete nádobu na kávové puky, počkejte 5 vteřin. Takto se počítadlo Vždy vyprazdňujte nádobu na kávové puky když je stroj zapnutý. Pokud je nádoba vyprázdněna když je stroj vypnutý, počítadlo varných cyklů se neresetuje.
Nelze odebrat varnou skupinu	Varná skupina není ve správné pozici.	Zavřete dveře údržby. Vypněte a zapněte stroj. Čekejte na obrazovku signalizující, že je stroj připraven a poté vyjměte varnou skupinu.
	Nádoba na kávové puky nebyla odebrána.	Nejprve odstraňte nádobu na kávové puky.

Problém	Příčina	Řešení
Varná skupina nemůže být vložena	Varná skupina není ve správné pozici	Varná skupina nebyla dána do klidové polohy před návratem do stroje. Ujistěte se, že je páka v kontaktu se základnou varné skupiny a že je hák varné skupiny ve správné pozici, viz kapitola "Znovuvložení varné skupiny". Restartujte stroj: Dejte nádobu na kávové puky zpět na místo. Nevkládáte varnou skupinu. Zavřete servisní dvířka s již vloženou nádobou na kávové puky, potom odpojte a zapojte napájecí kabel. Poté se pokuste znovu vložit varnou skupinu a zapněte stroj.
espresso je vodnaté nebo má příliš málo créma	Mlýnek je nastaven na hrubé mletí.	Nastavte mlýnek na jemnější mletí.
	Stroj provádí sebenastavení.	Vydejte několik šálků kávy, takže se stroj sám přizpůsobí.
	Výstupní potrubí je ucpané.	Vyčistěte výstupní potrubí pomocí lžičky tak, jak je popsáno v kapitole "Čištění varné skupiny pod tekoucí vodou".
Káva není dostatečně horká. Teplota je nastavena příliš nízko,	zkontrolujte nastavení.	Nastavte teplotu na MAX.
Stroj mele kávová zrna, avšak káva nevychází.	Je nastaveno příliš jemné mletí.	Nastavte hrubší mletí.
	Výpusť kávy je špinavá.	Vydejte dlouhou kávu z předemleté kávy, avšak aniž byste jakoukoli předemletou kávu vyčistili.
	Trysky kávové výpusti jsou zablokované..	Vyčistěte trysky kávové výpusti pomocí malého kartáče na lahve.
Káva je vydávána příliš pomalu či po kapkách	Je nastaveno příliš jemné mletí.	Nastavte hrubší mletí.
	Trysky kávové výpusti jsou zablokované.	Vyčistěte trysky kávové výpusti pomocí malého kartáče na lahve.
	Okruh stroje je ucpaný vodním kamenem.	Odvápněte stroj.
Mléko nepění.	Klasické Pannarello je špinavé.	Vyčistěte klasické Pannarello a všechny jeho součásti tak, jak je popsáno v kapitole "Čištění klasického Pannarella". Ujistěte se, že byly všechny komponenty složeny správně.
	Typ mléka není vhodný pro pění.	Množství a kvalita pěny závisí na typu mléka.

Problém	Příčina	Řešení
"INTENZA+" filtr nemůže být vložen.	Odstraňte vzduch z filtru.	Nechte bubliny vzduchu z lahve vyletět.
	Nádrž stále obsahuje nějakou vodu.	Před instalací filtru vyprázdněte nádrž.
	Na INTENZA+ filtru není gumové těsnění.	zkontrolujte balení a nainstalujte na "INTENZA+" filtr gumové těsnění.
Pod strojem je	Odkapávací zásuvka je příliš plná	Vyprázdněte odkapávací zásuvku když se objeví červené světlo v mřížce odkapávače. Před odvápňovací procedurou vždy vymáchejte odkapávací zásuvku.

GAGGIA Doplnky

Káva a doplňky jsou dostupné v autorizovaných centrech (Itálie) nebo u distributorů ve vaší zemi.



Odvápňovací produkt



INTENZA+ vodní filtr



Odstraňovač kávové mastnoty



Mnoho typů kávy jak zrnové tak předemleté: 100% Arabica / Intenzivní / Bez kofeinu

Technické specifikace

Napětí, příkon, energetické hodnocení	Viz datový štítek na vnitřní straně servisních dvířek
Materiál	Termoplast
Rozměry (Style)	260x345x440mm
Rozměry (Plus)	260x380x440mm
Hmotnost (Style)	8.2kg
Hmotnost (Plus)	9kg
Délka napájecího kabelu	1200 mm
Ovládací panel	Přední panel
Velikost šálku (Style)	Až 110 mm
Velikost šálku (Plus)	Až 150 mm
Vodní nádrž	1.8litrů - odnímatelný typ
Kapacita nádoby na kávová zrna	250 g
Kapacita nádoby na kávové puky	10
Tlak pumpy	15 bar
Boiler	Boiler z nerezové oceli
Bezpečnostní zařízení	Termální fúze